

MCCB - SBE / 60AF

Dòng cắt Icu / Breaking capacity

690VAC	480/500VAC	415/460VAC	380VAC	220/250VAC	500VDC(3P)	250VDC(2P)	Ics (%Icu)
2.5kA	7.5kA	14kA	18kA	30kA	5kA	5kA	75

Dòng tải - Rating

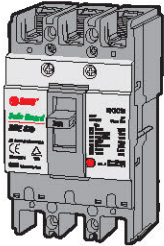

In (A)	2 Cực - 2 Pole			3 Cực - 3 Pole		
	Mã số Cat.No	Icu (kA)	Đơn giá (VNĐ) Unit Price	Mã số Cat.No	Icu (kA)	Đơn giá (VNĐ) Unit Price
15	SBE62b/15	30	432.000	SBE63b/15	18	495.000
20	SBE62b/20	30	432.000	SBE63b/20	18	495.000
30	SBE62b/30	30	432.000	SBE63b/30	18	495.000
40	SBE62b/40	30	432.000	SBE63b/40	18	495.000
50	SBE62b/50	30	432.000	SBE63b/50	18	495.000
60	SBE62b/60	30	502.000	SBE63b/60	18	580.000

MCCB - SBE / 100AF

Dòng cắt Icu / Breaking capacity

690VAC	480/500VAC	415/460VAC	380VAC	220/250VAC	500VDC(3P)	250VDC(2P)	Ics (%Icu)
5kA	10kA	18kA	22kA	35kA	10kA	10kA	75

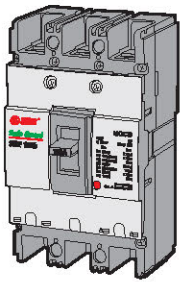

Dòng tải - Rating

In (A)	2 Cực - 2 Pole			3 Cực - 3 Pole		
	Mã số Cat.No	Icu (kA)	Đơn giá (VNĐ) Unit Price	Mã số Cat.No	Icu (kA)	Đơn giá (VNĐ) Unit Price
75	SBE102b/75	35	572.000	SBE103b/75	22	662.000
100	SBE102b/100	35	572.000	SBE103b/100	22	662.000

Kích thước - Dimension:

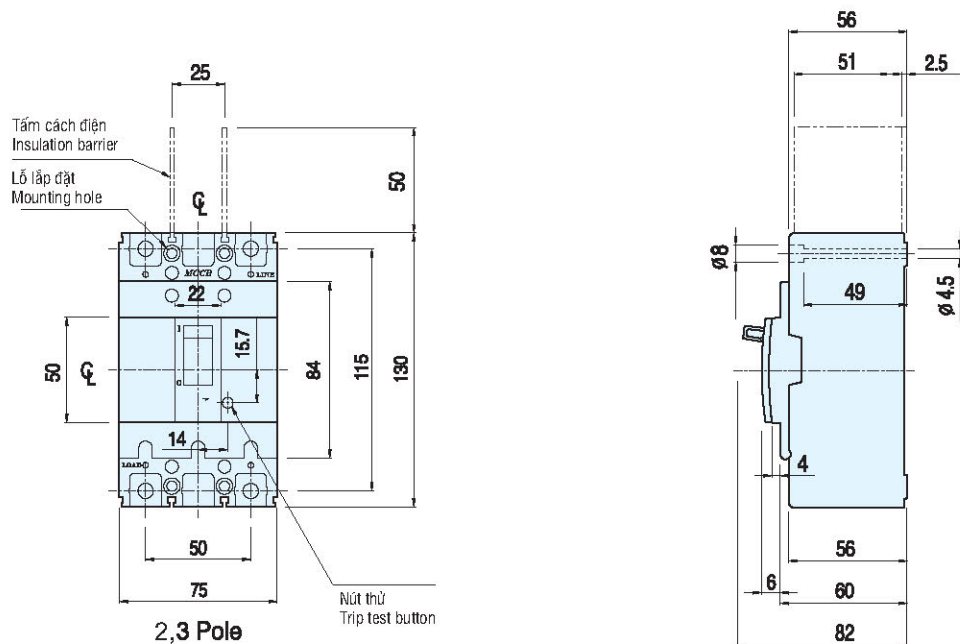

MCCB - SBE / 200AF

Dòng cắt Icu / Breaking capacity

690VAC	480/500VAC	415/460VAC	380VAC	220/250VAC	500VDC(3P)	250VDC(2P)	Ics (%Icu)
8kA	18kA	26kA	30kA	65kA	10kA	10kA	75

Dòng tải - Rating

In (A)	2 Cực - 2 Pole			3 Cực - 3 Pole		
	Mã số Cat.No	Icu (kA)	Đơn giá (VNĐ) Unit Price	Mã số Cat.No	Icu (kA)	Đơn giá (VNĐ) Unit Price
125	SBE202b/125	65	1.048.000	SBE203b/125	30	1.255.000
150	SBE202b/150	65	1.048.000	SBE203b/150	30	1.255.000
175	SBE202b/175	65	1.048.000	SBE203b/175	30	1.255.000
200	SBE202b/200	65	1.048.000	SBE203b/200	30	1.255.000
225	SBE202b/225	65	1.048.000	SBE203b/225	30	1.255.000

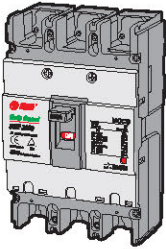

Kích thước - Dimension:

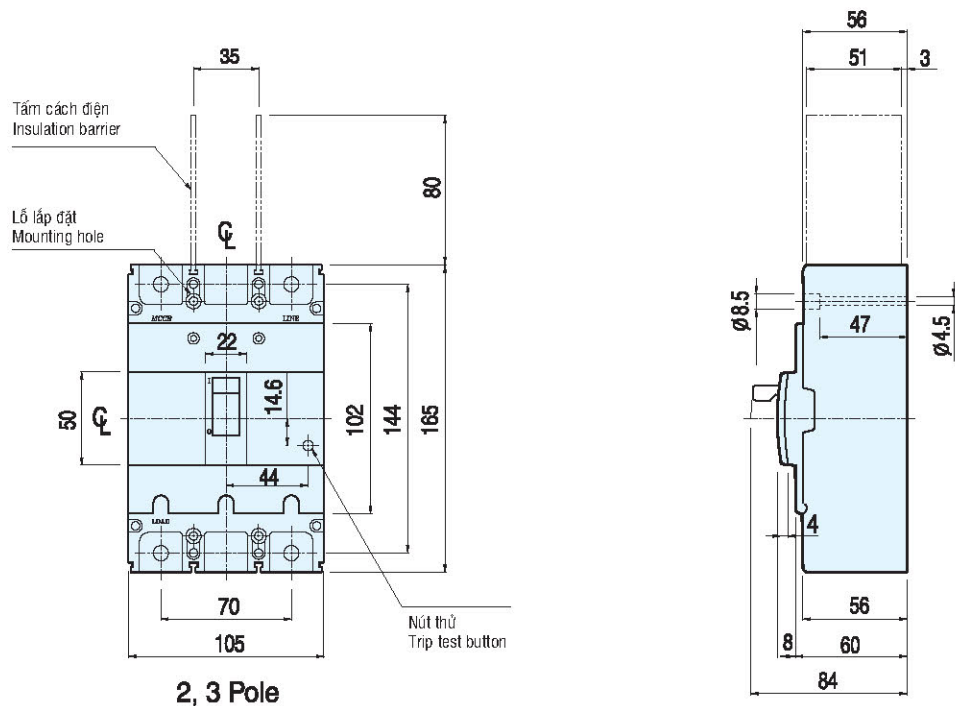

MCCB - SBE / 400AF

Dòng cắt Icu / Breaking capacity

690VAC	480/500VAC	415/460VAC	380VAC	220/250VAC	500VDC(3P)	250VDC(2P)	Ics (%Icu)
5kA	18kA	37kA	42kA	50kA	10kA	10kA	75

Dòng tải - Rating

In (A)	2 Cực - 2 Pole			3 Cực - 3 Pole		
	Mã số Cat.No	Icu (kA)	Đơn giá (VNĐ) Unit Price	Mã số Cat.No	Icu (kA)	Đơn giá (VNĐ) Unit Price
250	SBE402b/250	50	2.588.000	SBE403b/250	42	3.158.000
300	SBE402b/300	50	2.588.000	SBE403b/300	42	3.158.000
350	SBE402b/350	50	2.588.000	SBE403b/350	42	3.158.000
400	SBE402b/400	50	2.588.000	SBE403b/400	42	3.158.000

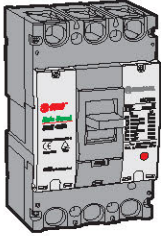

Kích thước - Dimension:

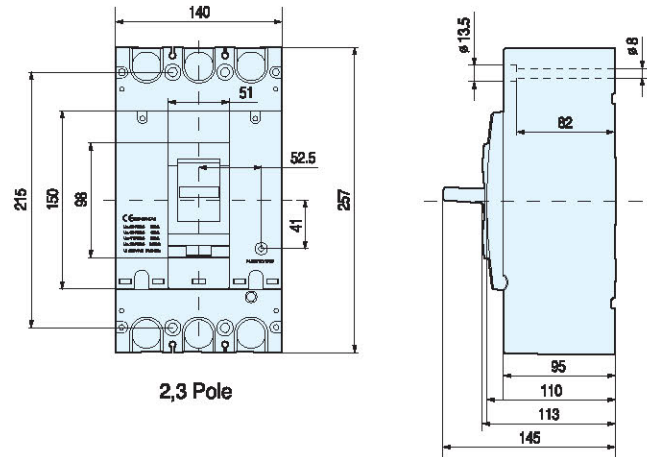

MCCB - SBE / 800AF

Dòng cắt Icu / Breaking capacity

690VAC	480/500VAC	415/460VAC	380VAC	220/250VAC	500VDC(3P)	250VDC(2P)	Ics (%Icu)
8kA	25kA	37kA	45kA	50kA	10kA	10kA	75

Dòng tải - Rating

In (A)	2 Cực - 2 Pole			3 Cực - 3 Pole		
	Mã số Cat.No	Icu (kA)	Đơn giá (VNĐ) Unit Price	Mã số Cat.No	Icu (kA)	Đơn giá (VNĐ) Unit Price
500	SBE802b/500	50	5.023.000	SBE803b/500	45	6.210.000
630	SBE802b/630	50	5.023.000	SBE803b/630	45	6.210.000
700	SBE802b/700	50	5.755.000	SBE803b/700	45	7.108.000
800	SBE802b/800	50	5.755.000	SBE803b/800	45	7.108.000

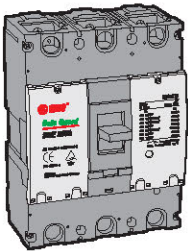

Kích thước - Dimension:

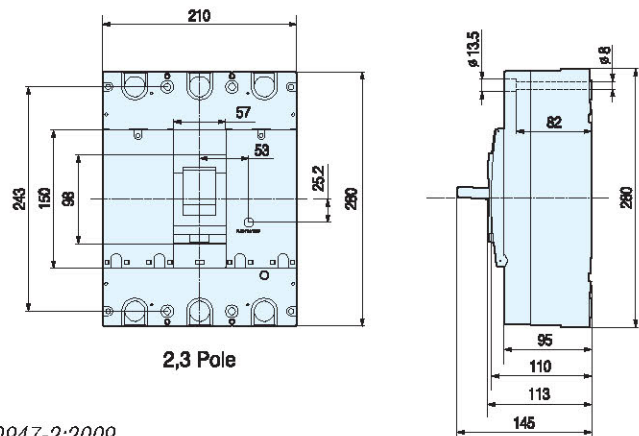

Sản phẩm thuộc tiêu chuẩn / Standard:
TCVN 6592-1:2009; TCVN 6592-2:2009; IEC 60947-1:2007; IEC 60947-2:2009

MCCB - SBN / 50AF - 60AF

Dòng cắt Icu / Breaking capacity

690VAC	480/500VAC	415/460VAC	380VAC	220/250VAC	500VDC(3P)	250VDC(2P)	Ics (%Icu)
2.5kA	7.5kA	14kA	18kA	30kA	5kA	5kA	100

Dòng tải - Rating

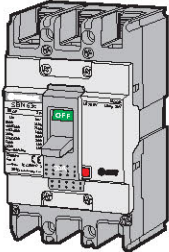

In (A)	2 Cực - 2 Pole			3 Cực - 3 Pole			4 Cực - 4 Pole		
	Mã số Cat.No	Icu (kA)	Đơn giá (VNĐ) Unit Price	Mã số Cat.No	Icu (kA)	Đơn giá (VNĐ) Unit Price	Mã số Cat.No	Icu (kA)	Đơn giá (VNĐ) Unit Price
15	SBN52c/15	30	460.000	SBN53c/15	18	538.000	SBN54c/15	18	795.000
20	SBN52c/20	30	460.000	SBN53c/20	18	538.000	SBN54c/20	18	795.000
30	SBN52c/30	30	460.000	SBN53c/30	18	538.000	SBN54c/30	18	795.000
40	SBN52c/40	30	460.000	SBN53c/40	18	538.000	SBN54c/40	18	795.000
50	SBN52c/50	30	460.000	SBN53c/50	18	538.000	SBN54c/50	18	795.000
60	SBN62c/60	30	546.000	SBN63c/60	18	630.000	SBN64c/60	18	887.000

MCCB - SBS / 50AF - 60AF

Dòng cắt Icu / Breaking capacity

690VAC	480/500VAC	415/460VAC	380VAC	220/250VAC	500VDC(3P)	250VDC(2P)	Ics (%Icu)
5kA	10kA	18kA	22kA	35kA	10kA	10kA	100

Dòng tải - Rating

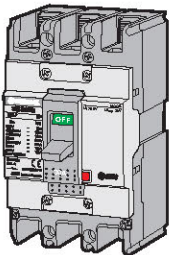

In (A)	2 Cực - 2 Pole			3 Cực - 3 Pole			4 Cực - 4 Pole		
	Mã số Cat.No	Icu (kA)	Đơn giá (VNĐ) Unit Price	Mã số Cat.No	Icu (kA)	Đơn giá (VNĐ) Unit Price	Mã số Cat.No	Icu (kA)	Đơn giá (VNĐ) Unit Price
15	SBS52c/15	35	506.000	SBS53c/15	22	592.000	SBS54c/15	22	875.000
20	SBS52c/20	35	506.000	SBS53c/20	22	592.000	SBS54c/20	22	875.000
30	SBS52c/30	35	506.000	SBS53c/30	22	592.000	SBS54c/30	22	875.000
40	SBS52c/40	35	506.000	SBS53c/40	22	592.000	SBS54c/40	22	875.000
50	SBS52c/50	35	506.000	SBS53c/50	22	592.000	SBS54c/50	22	875.000
60	SBS62c/60	35	600.000	SBS63c/60	22	693.000	SBS64c/60	22	976.000

Kích thước - Dimension (SBN = SBS):

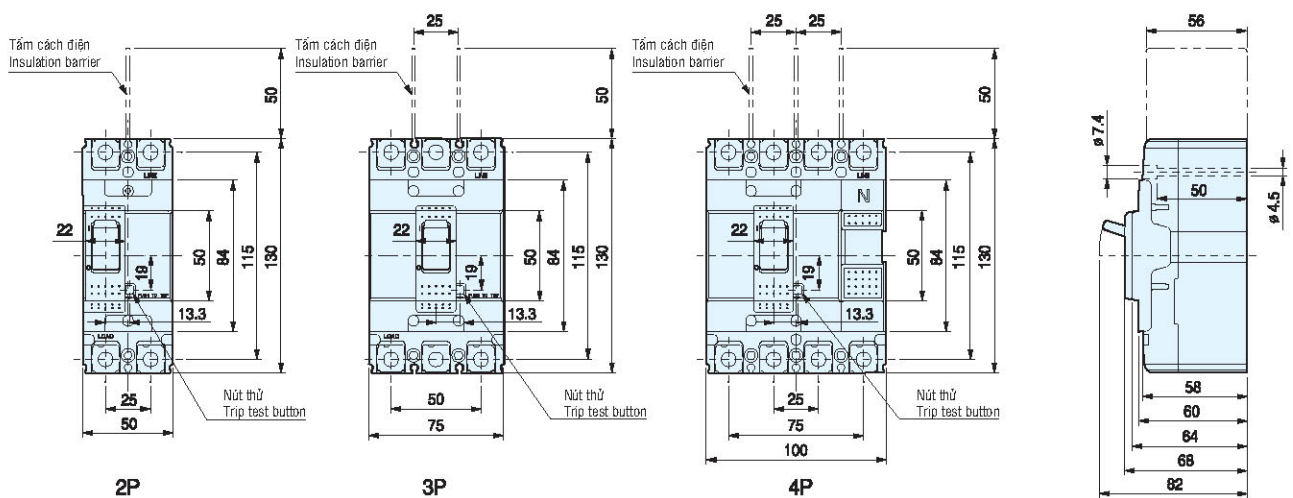

MCCB - SBN / 100AF

Dòng cắt Icu / Breaking capacity

690VAC	480/500VAC	415/460VAC	380VAC	220/250VAC	500VDC(3P)	250VDC(2P)	Ics (%Icu)
5kA	10kA	18kA	22kA	35kA	10kA	10kA	100

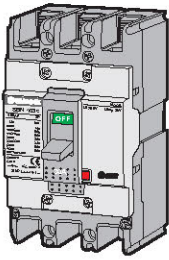

Dòng tải - Rating

In (A)	2 Cực - 2 Pole		3 Cực - 3 Pole		4 Cực - 4 Pole	
(A)	Mã số Cat.No	Icu Đơn giá (VNĐ) (kA) Unit Price	Mã số Cat.No	Icu Đơn giá (VNĐ) (kA) Unit Price	Mã số Cat.No	Icu Đơn giá (VNĐ) (kA) Unit Price
75	SBN102c/75	35 622.000	SBN103c/75	22 720.000	SBN104c/75	22 955.000
100	SBN102c/100	35 622.000	SBN103c/100	22 720.000	SBN104c/100	22 955.000

Kích thước - Dimension:

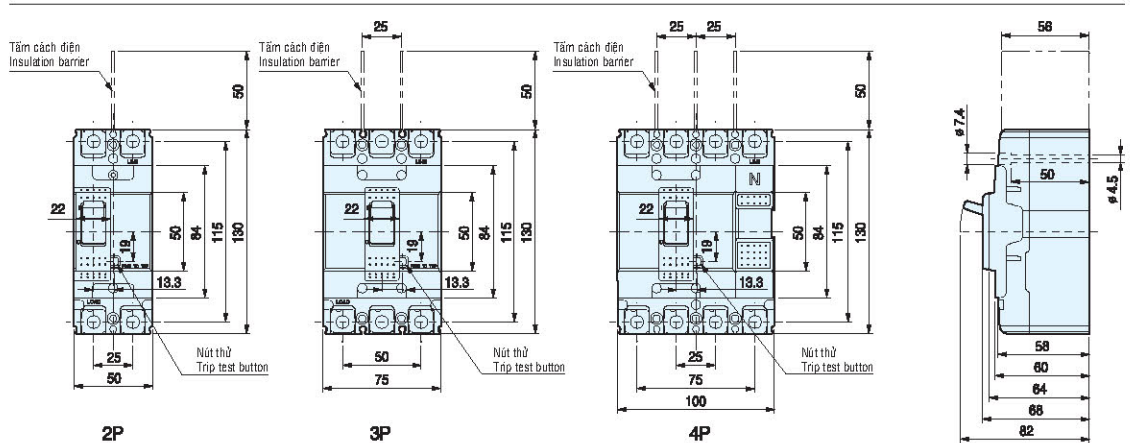

MCCB - SBS / 100AF

Dòng cắt Icu / Breaking capacity

690VAC	480/500VAC	415/460VAC	380VAC	220/250VAC	500VDC(3P)	250VDC(2P)	Ics (%Icu)
8kA	25kA	37kA	42kA	85kA	20kA	20kA	100

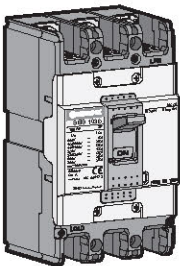

Dòng tải - Rating

In (A)	2 Cực - 2 Pole		3 Cực - 3 Pole		4 Cực - 4 Pole	
(A)	Mã số Cat.No	Icu Đơn giá (VNĐ) (kA) Unit Price	Mã số Cat.No	Icu Đơn giá (VNĐ) (kA) Unit Price	Mã số Cat.No	Icu Đơn giá (VNĐ) (kA) Unit Price
60	SBS102c/60	85 685.000	SBS103c/60	42 792.000	SBS104c/60	42 1.048.000
75	SBS102c/75	85 685.000	SBS103c/75	42 792.000	SBS104c/75	42 1.048.000
100	SBS102c/100	85 685.000	SBS103c/100	42 792.000	SBS104c/100	42 1.048.000
125	SBS102c/125	85 685.000	SBS103c/125	42 792.000	SBS104c/125	42 1.048.000

Kích thước - Dimension:

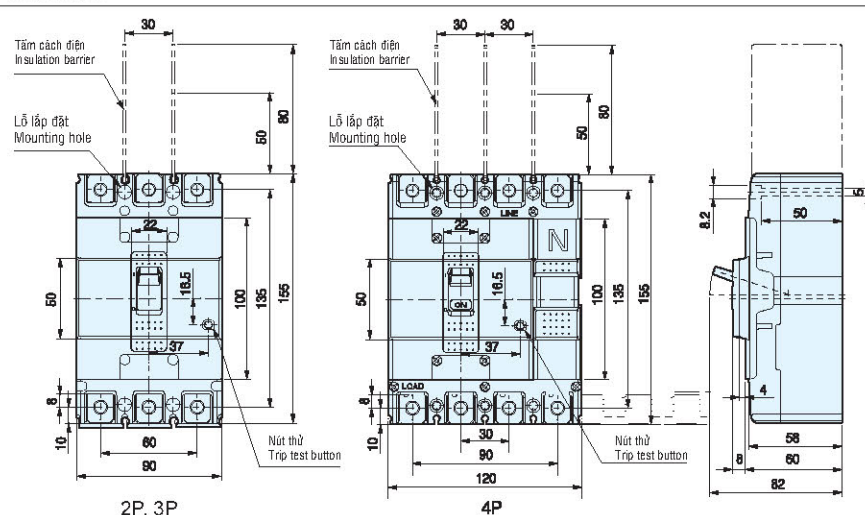

Sản phẩm thuộc tiêu chuẩn / Standard: TCVN 6592-1:2009; TCVN 6592-2:2009; IEC 60947-1:2007; IEC 60947-2:2009

MCCB - SBN / 200AF

Dòng cắt Icu / Breaking capacity

690VAC	480/500VAC	415/460VAC	380VAC	220/250VAC	500VDC(3P)	250VDC(2P)	Ics (%Icu)
8kA	18kA	26kA	30kA	65kA	10kA	10kA	100

Dòng tải - Rating

In (A)	2 Cực - 2 Pole			3 Cực - 3 Pole			4 Cực - 4 Pole		
	Mã số Cat.No	Icu (kA)	Đơn giá (VNĐ) Unit Price	Mã số Cat.No	Icu (kA)	Đơn giá (VNĐ) Unit Price	Mã số Cat.No	Icu (kA)	Đơn giá (VNĐ) Unit Price
125	SBN202c/125	65	1.140.000	SBN203c/125	30	1.365.000	SBN204c/125	30	1.780.000
150	SBN202c/150	65	1.140.000	SBN203c/150	30	1.365.000	SBN204c/150	30	1.780.000
175	SBN202c/175	65	1.140.000	SBN203c/175	30	1.365.000	SBN204c/175	30	1.780.000
200	SBN202c/200	65	1.140.000	SBN203c/200	30	1.365.000	SBN204c/200	30	1.780.000
225	SBN202c/225	65	1.140.000	SBN203c/225	30	1.365.000	SBN204c/225	30	1.780.000
250	SBN202c/250	65	1.140.000	SBN203c/250	30	1.365.000	SBN204c/250	30	1.780.000

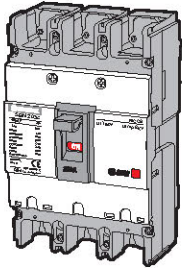

MCCB - SBS / 200AF

Dòng cắt Icu / Breaking capacity

690VAC	480/500VAC	415/460VAC	380VAC	220/250VAC	500VDC(3P)	250VDC(2P)	Ics (%Icu)
8kA	26kA	37kA	42kA	85kA	20kA	20kA	100

Dòng tải - Rating

In (A)	2 Cực - 2 Pole			3 Cực - 3 Pole			4 Cực - 4 Pole		
	Mã số Cat.No	Icu (kA)	Đơn giá (VNĐ) Unit Price	Mã số Cat.No	Icu (kA)	Đơn giá (VNĐ) Unit Price	Mã số Cat.No	Icu (kA)	Đơn giá (VNĐ) Unit Price
125	SBS202c/125	85	1.255.000	SBS203c/125	42	1.500.000	SBS204c/125	42	1.958.000
150	SBS202c/150	85	1.255.000	SBS203c/150	42	1.500.000	SBS204c/150	42	1.958.000
175	SBS202c/175	85	1.255.000	SBS203c/175	42	1.500.000	SBS204c/175	42	1.958.000
200	SBS202c/200	85	1.255.000	SBS203c/200	42	1.500.000	SBS204c/200	42	1.958.000
225	SBS202c/225	85	1.255.000	SBS203c/225	42	1.500.000	SBS204c/225	42	1.958.000
250	SBS202c/250	85	1.255.000	SBS203c/250	42	1.500.000	SBS204c/250	42	1.958.000

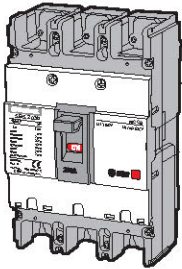

Kích thước - Dimension: (SBN = SBS)

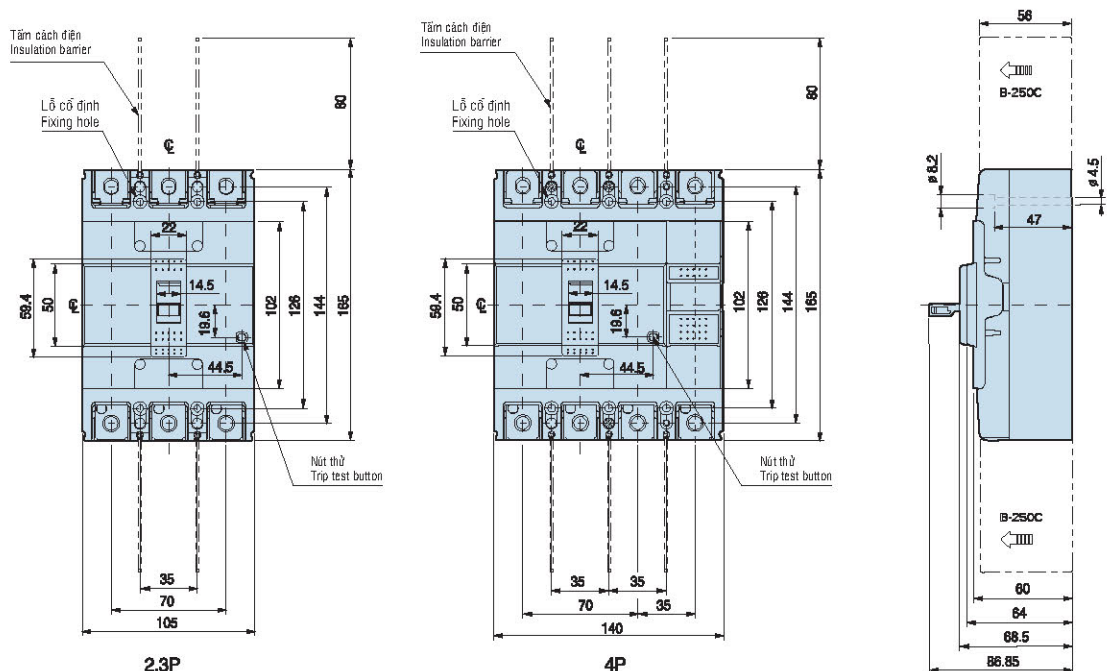

MCCB - SBN / 400AF

Dòng cắt Icu / Breaking capacity

690VAC	480/500VAC	415/460VAC	380VAC	220/250VAC	500VDC(3P)	250VDC(2P)	Ics (%Icu)
5kA	18kA	37kA	42kA	50kA	10kA	10kA	100

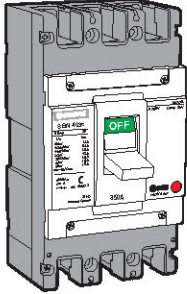

Dòng tải - Rating

In (A)	2 Cực - 2 Pole			3 Cực - 3 Pole			4 Cực - 4 Pole		
	Mã số Cat.No	Icu (kA)	Đơn giá (VNĐ) Unit Price	Mã số Cat.No	Icu (kA)	Đơn giá (VNĐ) Unit Price	Mã số Cat.No	Icu (kA)	Đơn giá (VNĐ) Unit Price
250	SBN402c/250	50	2.812.000	SBN403c/250	42	3.432.000	SBN404c/250	42	4.300.000
300	SBN402c/300	50	2.812.000	SBN403c/300	42	3.432.000	SBN404c/300	42	4.300.000
350	SBN402c/350	50	2.812.000	SBN403c/350	42	3.432.000	SBN404c/350	42	4.300.000
400	SBN402c/400	50	2.812.000	SBN403c/400	42	3.432.000	SBN404c/400	42	4.300.000

MCCB - SBS / 400AF

Dòng cắt Icu / Breaking capacity

690VAC	480/500VAC	415/460VAC	380VAC	220/250VAC	500VDC(3P)	250VDC(2P)	Ics (%Icu)
8kA	35kA	50kA	65kA	75kA	20kA	20kA	100

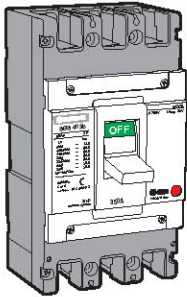

Dòng tải - Rating

In (A)	2 Cực - 2 Pole			3 Cực - 3 Pole			4 Cực - 4 Pole		
	Mã số Cat.No	Icu (kA)	Đơn giá (VNĐ) Unit Price	Mã số Cat.No	Icu (kA)	Đơn giá (VNĐ) Unit Price	Mã số Cat.No	Icu (kA)	Đơn giá (VNĐ) Unit Price
250	SBS402c/250	75	3.093.000	SBS403c/250	65	3.775.000	SBS404c/250	65	4.730.000
300	SBS402c/300	75	3.093.000	SBS403c/300	65	3.775.000	SBS404c/300	65	4.730.000
350	SBS402c/350	75	3.093.000	SBS403c/350	65	3.775.000	SBS404c/350	65	4.730.000
400	SBS402c/400	75	3.093.000	SBS403c/400	65	3.775.000	SBS404c/400	65	4.730.000

Kích thước - Dimension: (SBN = SBS)

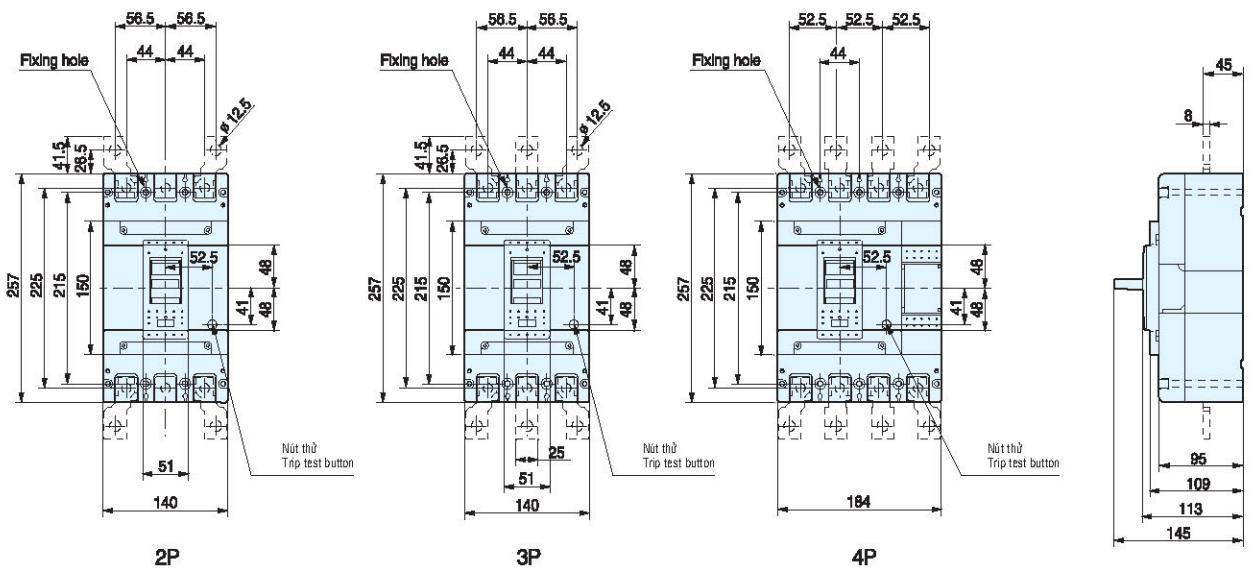

MCCB - SBN / 800AF

Dòng cắt Icu / Breaking capacity

690VAC	480/500VAC	415/460VAC	380VAC	220/250VAC	500VDC(3P)	250VDC(2P)	Ics (%Icu)
8kA	25kA	37kA	45kA	50kA	10kA	10kA	100

Dòng tải - Rating

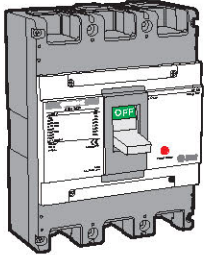

In (A)	2 Cực - 2 Pole			3 Cực - 3 Pole			4 Cực - 4 Pole		
	Mã số Cat.No	Icu (kA)	Đơn giá (VNĐ) Unit Price	Mã số Cat.No	Icu (kA)	Đơn giá (VNĐ) Unit Price	Mã số Cat.No	Icu (kA)	Đơn giá (VNĐ) Unit Price
500	SBN802c/500	50	5.460.000	SBN803c/500	45	6.750.000	SBN804c/500	45	8.100.000
630	SBN802c/630	50	5.460.000	SBN803c/630	45	6.750.000	SBN804c/630	45	8.100.000
700	SBN802c/700	50	6.255.000	SBN803c/700	45	7.725.000	SBN804c/700	45	9.600.000
800	SBN802c/800	50	6.255.000	SBN803c/800	45	7.725.000	SBN804c/800	45	9.600.000

MCCB - SBS / 800AF

Dòng cắt Icu / Breaking capacity

690VAC	480/500VAC	415/460VAC	380VAC	220/250VAC	500VDC(3P)	250VDC(2P)	Ics (%Icu)
10kA	45kA	65kA	75kA	85kA	20kA	20kA	100

Dòng tải - Rating

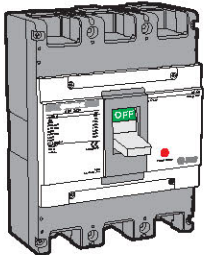

In (A)	2 Cực - 2 Pole			3 Cực - 3 Pole			4 Cực - 4 Pole		
	Mã số Cat.No	Icu (kA)	Đơn giá (VNĐ) Unit Price	Mã số Cat.No	Icu (kA)	Đơn giá (VNĐ) Unit Price	Mã số Cat.No	Icu (kA)	Đơn giá (VNĐ) Unit Price
500	SBS802c/500	85	6.006.000	SBS803c/500	75	7.425.000	SBS804c/500	75	8.910.000
630	SBS802c/630	85	6.006.000	SBS803c/630	75	7.425.000	SBS804c/630	75	8.910.000
700	SBS802c/700	85	6.880.000	SBS803c/700	75	8.500.000	SBS804c/700	75	10.560.000
800	SBS802c/800	85	6.880.000	SBS803c/800	75	8.500.000	SBS804c/800	75	10.560.000

Kích thước - Dimension: (SBN = SBS)

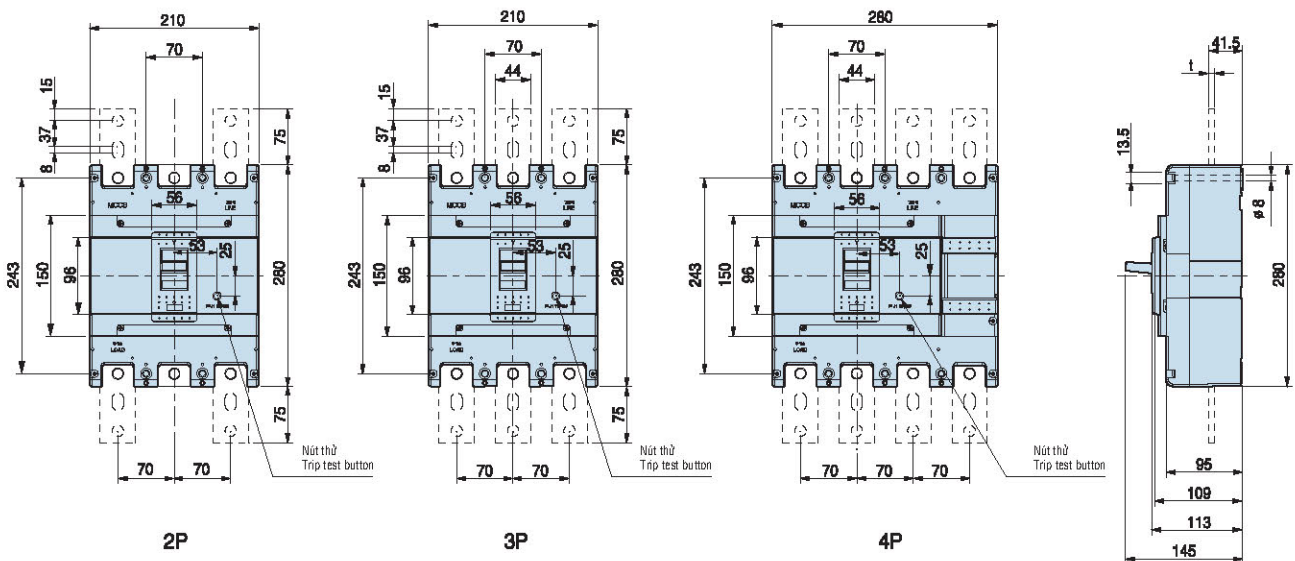

MCCB - VD / VS
Dòng cắt lcu / Breaking capacity

	600/690VAC	480/500VAC	440/460VAC	380/415VAC	220/240VAC	250VDC	Ics (%Icu)
160AF	5kA	30kA	50kA	50kA	85kA	42kA	100
250AF	10kA	42kA	65kA	65kA	100kA	50kA	100
630AF	10kA	42kA	50kA	50kA	100kA	50kA	100

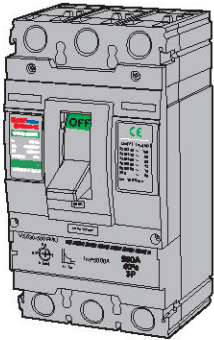
Dòng tải - Rating

In (A)	3 Cực - 3 Pole		3 Cực - 3 Pole	
	Mã số Cat.No	Đơn giá (VND) Unit Price	Mã số Cat.No	Đơn giá (VND) Unit Price
160	VD160N/160/FMU	1.265.000		
200	VS250N/200/FMU	1.860.000	VS250N/200/ATU	1.860.000
250	VS250N/250/FMU	1.860.000	VS250N/250/ATU	1.860.000
300	VS630N/300/FMU	4.680.000	VS630N/300/ATU	4.680.000
400	VS630N/400/FMU	4.680.000	VS630N/400/ATU	4.680.000
500	VS630N/500/FMU	6.880.000	VS630N/500/ATU	6.880.000
630	VS630N/630/FMU	6.880.000	VS630N/630/ATU	6.880.000

Kiểu hệ thống đóng ngắt: - ATU - Loại có chỉnh dòng tải (nhiệt) và dòng ngắn mạch (từ)
 - FMU - Loại có chỉnh dòng tải (nhiệt), cố định dòng ngắn mạch (từ)

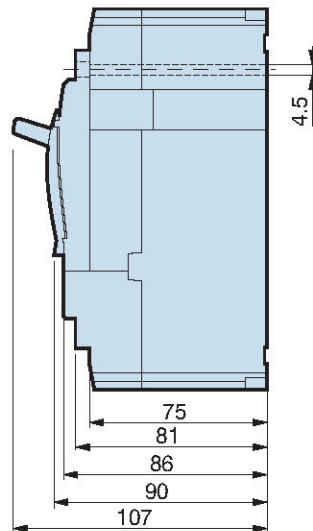
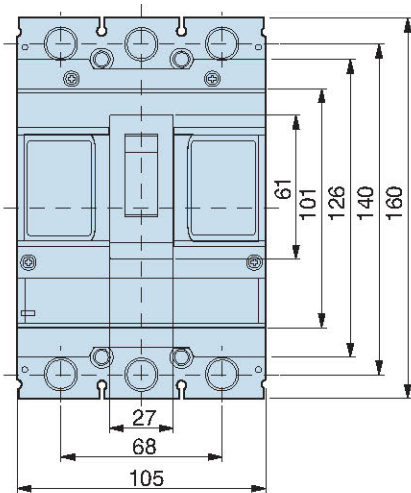
Kích thước - Dimension



Số cực Pole number	Kích thước (mm) Dimensions (mm)
	160AF
3 cực	90(W) x 140(H) x 86(D)
	250AF
3 cực	105(W) x 160(H) x 86(D)
	630AF
3 cực	142(W) x 260(H) x 110(D)

* Hình vẽ minh họa loại 250AF - 3 cực
 Example drawing 250AF - 3 poles

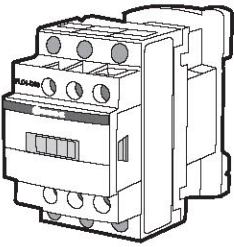
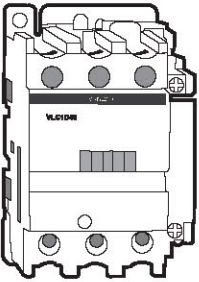
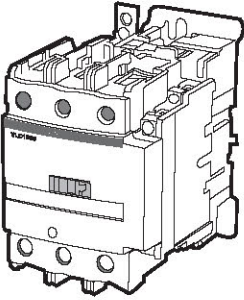
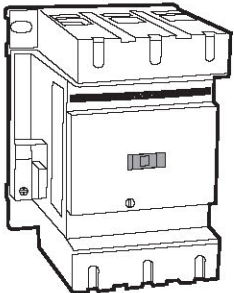
**KHỞI ĐỘNG TỪ SÊ-RI VLC-D
CONTACTOR - SERIES VLC-D**

	Mã đặt hàng Reference	Thông số cuộn hút Coil Voltage	Dòng chịu đựng Rated Current	Đơn giá (VNĐ) Unit Price
 VLC1D09-18	VLC1D09M7	220V	9A	102.000
	VLC1D09Q7	380V	9A	102.000
 VLC1D25-65	VLC1D12M7	220V	12A	120.000
	VLC1D12Q7	380V	12A	120.000
 VLC1D80-95	VLC1D18M7	220V	18A	174.000
	VLC1D18Q7	380V	18A	174.000
 VLC1D115-170	VLC1D25M7	220V	25A	234.000
	VLC1D25Q7	380V	25A	234.000
	VLC1D32M7	220V	32A	306.000
	VLC1D32Q7	380V	32A	306.000
	VLC1D38M7	220V	38A	348.000
	VLC1D38Q7	380V	38A	348.000
	VLC1D40M7	220V	40A	384.000
	VLC1D40Q7	380V	40A	384.000
	VLC1D50M7	220V	50A	456.000
	VLC1D50Q7	380V	50A	456.000
	VLC1D65M7	220V	65A	516.000
	VLC1D65Q7	380V	65A	516.000
	VLC1D80M7	220V	80A	708.000
	VLC1D80Q7	380V	80A	708.000
	VLC1D95M7	220V	95A	900.000
	VLC1D95Q7	380V	95A	900.000
	VLC1D115M7	220V	115A	1.260.000
	VLC1D115Q7	380V	115A	1.260.000
	VLC1D150M7	220V	150A	1.560.000
	VLC1D150Q7	380V	150A	1.560.000
	VLC1D170M7	220V	170A	1.980.000
	VLC1D170Q7	380V	170A	1.980.000

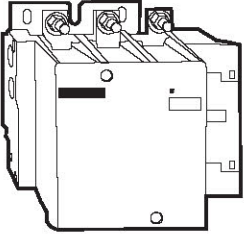
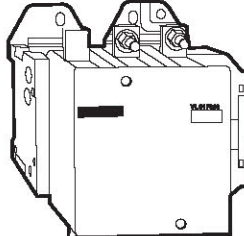
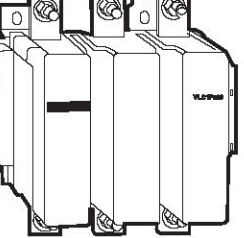
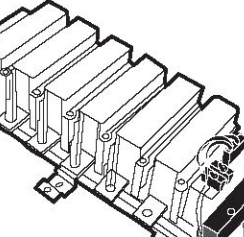
**KHỞI ĐỘNG TỪ / CONTACTOR
SẪ-RI VLC-F**

	Mã đặt hàng Reference	Thông số cuộn hút Coil Voltage	Dòng chịu đựng Rated Current	Đơn giá (VNĐ) Unit Price
 <p>VLC1F185-265</p>	VLC1F185M7	220V	185A	2.441.000
	VLC1F185Q7	380V	185A	2.441.000
 <p>VLC1F225-500</p>	VLC1F225M7	220V	225A	3.474.000
	VLC1F225Q7	380V	225A	3.474.000
 <p>VLC1F265-500</p>	VLC1F265M7	220V	265A	4.464.000
	VLC1F265Q7	380V	265A	4.464.000
 <p>VLC1F330-500</p>	VLC1F330M7	220V	330A	5.328.000
	VLC1F330Q7	380V	330A	5.328.000
 <p>VLC1F400-500</p>	VLC1F400M7	220V	400A	5.608.000
	VLC1F400Q7	380V	400A	5.608.000
<p>VLC1F500-500</p>	VLC1F500M7	220V	500A	8.998.000
	VLC1F500Q7	380V	500A	8.998.000
<p>VLC1F630-500</p>	VLC1F630M7	220V	630A	12.380.000
	VLC1F630Q7	380V	630A	12.380.000
<p>VLC1F780-500</p>	VLC1F780M7	220V	780A	24.692.000
	VLC1F780Q7	380V	780A	24.692.000

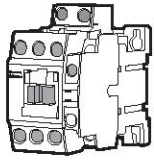
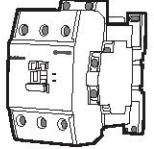
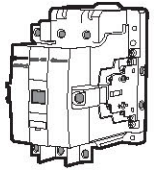
**KHỞI ĐỘNG TỪ / CONTACTOR
SÊ-RI SMC**

SMC-9-12-18-22

SMC-50-65-75-85

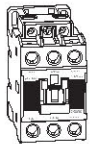
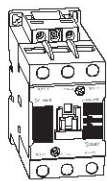
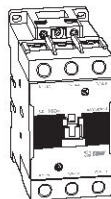
SMC-100-125

Mã đặt hàng Reference	Điện áp cuộn hút Coil Voltage	Dòng định mức Rated Current	Đơn giá (VNĐ) Unit Price
SMC - 9 SMC - 12	220V AC 220V AC	9A 12A	248.000 280.000
SMC - 18 SMC - 22	220V AC 220V AC	18A 22A	416.000 508.000
SMC - 32 SMC - 40	220V AC 220V AC	32A 40A	745.000 875.000
SMC - 50 SMC - 65	220V AC 220V AC	50A 65A	929.000 1.048.000
SMC - 75 SMC - 85	220V AC 220V AC	75A 85A	1.296.000 1.631.000
SMC - 100 SMC - 125	220V AC 220V AC	100A 125A	1.999.000 2.323.000
SMC - 150	220V AC	150A	2.787.000

**KHỞI ĐỘNG TỪ / CONTACTOR
SÊ-RI SMC**



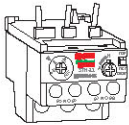
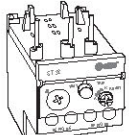
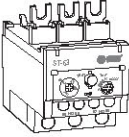
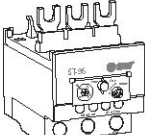

SMC-6-9-12-18-22

SMC-32-40

SMC-50-65

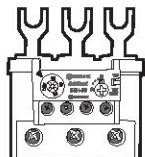
SMC-75-85-100

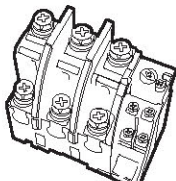
Mã đặt hàng Reference	Điện áp cuộn hút Coil Voltage	Dòng định mức Rated Current	Đơn giá (VNĐ) Unit Price
SMC-6a	220V AC	6A	
SMC-9a	220V AC	9A	
SMC-12a	220V AC	12A	
SMC-18a	220V AC	18A	
SMC-9b	220V AC	9A	
SMC-12b	220V AC	12A	
SMC-18b	220V AC	18A	
SMC-22b	220V AC	22A	
SMC-32a	220V AC	32A	
SMC-40a	220V AC	40A	
SMC-50a	220V AC	50A	
SMC-65a	220V AC	65A	
SMC-75a	220V AC	75A	
SMC-85a	220V AC	85A	
SMC-100a	220V AC	100A	

**RƠ LE NHIỆT BẢO VỆ QUÁ TẢI / THERMAL OVERLOAD RELAY
SÊ-RI ST**

	Mã đặt hàng Reference	Phạm vi đặt dòng quá tải Relay Setting Range	Dùng với khởi động từ loại SMC For use with SMC type	Đơn giá (VNĐ) Unit Price
 ST-12	ST-12	0.1~18A	SMC-6a; SMC-9a SMC-12a; SMC-18a	
 ST-32	ST-32	0.1~40A	SMC-9b; SMC-12b SMC-18b; SMC-22b SMC-32a; SMC-40a	
 ST-63	ST-63	4~65A	SMC-50a; SMC-65a	
 ST-95	ST-95	7~100A	SMC-75a; SMC-85a SMC-100a	

**RƠ LE NHIỆT BẢO VỆ QUÁ TẢI / THERMAL OVERLOAD RELAY
SÊ-RI STH**

	Mã đặt hàng Reference	Phạm vi đặt dòng quá tải Relay Setting Range	Dùng với khởi động từ loại SMC For use with SMC type	Đơn giá (VNĐ) Unit Price
 STH - 22	STH - 22	0.63 - 22A(1)	SMC - 9; SMC - 12 SMC - 18; SMC - 22	194.000
 STH - 40	STH - 40	18 - 40A(2)	SMC - 32; SMC - 40	270.000
 STH - 85	STH - 85	34 - 85A(3)	SMC - 50; SMC - 65 SMC - 75; SMC - 85	627.000
 STH - 100	STH - 100	65 - 100A	SMC - 100; SMC - 125	811.000
 STH - 150	STH - 150	125 - 150A	SMC - 125; SMC - 150	1.242.000

Ghi chú:

(1): STH - 22 dùng từ 0.63-1A; 1-1.6A; 1.6-2.5A; 2.5-4A; 4-6A; 5-8A; 6-9A; 7-10A; 9-13A, 12-18A, 16-22A

(2): STH - 40 dùng từ 18-26A; 24-36A; 28-40A

(3): STH - 85 dùng từ 34-50A; 45-65A; 54-75A; 63-85A

**RƠ-LE NHIỆT BẢO VỆ QUÁ TẢI 3 CỰC LOẠI VLR9D/VLR2D
VLR9D//VLR2D 3 POLE THERMAL OVERLOAD RELAY**
Chức năng:

Được thiết kế để bảo vệ chống quá tải trong hệ thống điện

Đặc điểm:

Dùng với các công tắc tơ dây D(VLC1D)
Hiển thị trạng thái rơ le
Dùng cho tải xoay chiều

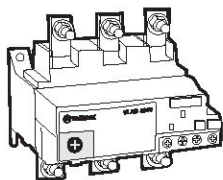
VLR9-D5369

Mã đặt hàng Reference	Phạm vi đặt dòng quá tải Relay Setting Range	Sử dụng cho công-tắc-tơ VLC1- For use with contactor type	Đơn giá (VNĐ) Unit Price
VLR9-D5369	90...150	VLC1D115 & VLC1D150	1.535.000
VLR9-D5371	132...220	VLC1D170 ÷ VLC1D245	2.197.000
VLR9-D7375	200...330	VLC1D245 ÷ VLC1D300	2.651.000
VLR9-D7379	300...500	VLC1D300 ÷ VLC1D410	3.348.000
VLR9-D7381	380...630	VLC1D410 ÷ VLC1D620	4.265.000

**RƠ-LE NHIỆT BẢO VỆ QUÁ TẢI 3 CỰC LOẠI VLRD
VLRD 3 POLE THERMAL OVERLOAD RELAY**
Đặc điểm - Description

- Reset tự động hoặc bằng tay
- Có hiển thị đèn báo khi đóng cắt
- Dùng được điện xoay chiều A.C hoặc 1 chiều D.C
- Compensated relays with manual or automatic reset
- With relay trip indicator
- For A.C or D.C

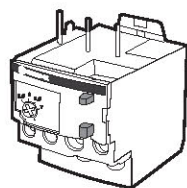
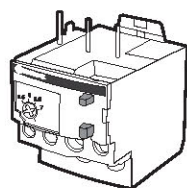
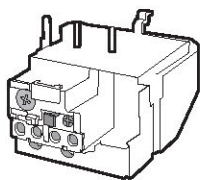
VLRD-08

VLRD-21

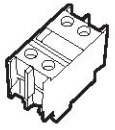
VLRD-33

Mã đặt hàng Reference	Phạm vi đặt dòng quá tải Relay setting range	Loại cầu chì phù hợp Fuses to be used with selected relay			Dùng với khởi động từ loại VLC1 For used with contactor VLC1	Đơn giá (VNĐ) Unit Price
		aM	gG	BS88		
		A	A	A		
Loại class10 A(1) cổng đấu nối bằng vít kẹp - Class 10A(1) with connection by screw clamp terminals						
VLRD-01	0.10...0.16	0.25	2	-	D09...D38	110.000
VLRD-02	0.16...0.25	0.5	2	-	D09...D38	110.000
VLRD-03	0.25...0.40	1	2	-	D09...D38	110.000
VLRD-04	0.40...0.63	1	2	-	D09...D38	110.000
VLRD-05	0.63...1	2	4	-	D09...D38	110.000
VLRD-06	1...1.7	2	4	6	D09...D38	110.000
VLRD-07	1.6...2.5	4	6	10	D09...D38	110.000
VLRD-08	2.5...4	6	10	16	D09...D38	110.000
VLRD-10	4...6	8	16	16	D09...D38	110.000
VLRD-12	5.5...8	12	20	20	D09...D38	110.000
VLRD-14	7...10	12	20	20	D09...D38	110.000
VLRD-16	9...13	16	25	25	D12...D38	110.000
VLRD-21	12...18	20	35	32	D18...D38	110.000
VLRD-22	16...24	25	50	50	D25...D38	110.000
VLRD-32	23...32	40	63	63	D25...D38	204.000
VLRD-35	30...38	50	80	80	D32 and D38	204.000
VLRD-3322	17...25	25	50	50	D40...D95	204.000
VLRD-3353	23...32	40	63	63	D40...D95	204.000
VLRD-3355	30...40	40	100	80	D40...D95	204.000
VLRD-3357	37...50	63	100	100	D40...D95	300.000
VLRD-3359	48...65	63	100	100	D50...D95	300.000
VLRD-3361	55...70	80	125	125	D50...D95	300.000
VLRD-3363	63...80	80	125	125	D65 and D95	300.000
VLRD-3365	80...104	100	160	160	D80 and D95	396.000
VLRD-4365	80...104	125	200	160	D115 and D150	
VLRD-4367	95...120	125	200	200	D115 and D150	
VLRD-4369	110...140	160	250	200	D150	
VLRD-33656	80...104	100	160	160	(2)	
VLRD-33676	95...120	125	200	200	(2)	
VLRD-33696	110...140	160	250	200	(2)	

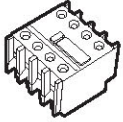
PHỤ KIỆN DÙNG CHO CÔNG-TẮC-TƠ VÀ RƠ-LE ĐIỀU KHIỂN
ACCESSORIES FOR CONTACTOR & CONTROL RELAYS

LA1-D11
Khởi tiếp điểm phụ LA1-D / Accessories Contact

Mã số - Type	LA1-D	LA1-D11	LA1-D20	LA1-D22	LA1-D40	LA1-D04	LA1-D13	LA1-D31
Tiếp điểm phụ Contact Number	2NC	NO+NC	2NO	2NO+2NC	4NO	4NC	1NO+3NC	3NO+1NC
Đơn giá (VNĐ) Unit Price	37.500	45.800	45.800	63.800	60.200	60.200	60.200	60.200

LA1-D22
Khởi tiếp điểm rơ-le thời gian dùng cho công-tắc-tơ VLA2-D

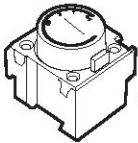
Mã số - Type	Phạm vi đặt thời gian Delay Range	Số tiếp điểm phụ Number of the Delay Contacts	Đơn giá (VNĐ) Unit Price
LA2-DT0 LA2-DT2	0.1...3s	1NO+1NC	253.000
LA2-DT4 LA2-DRS	10...180s		253.000
LA2-DR4 LA2-DR2	10...180s		291.000



LA11-DT

F8
Khởi tiếp điểm phụ F8

F8-11	1 2	162.000
F8-20	2 -	162.000

Bộ khóa cài liên động LA9

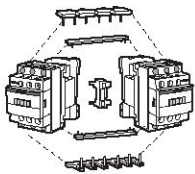
Sử dụng 2 công-tắc-tơ cùng kích thước	Mã số bộ nối nguồn động lực	Đơn giá (VNĐ) Unit Price	Mã số khóa liên động cơ khí	Đơn giá (VNĐ) Unit Price
VLC1D09...38	LAD-9R1	47.800	LA9-D09978	47.800
VLC1D40...65	LA9-6569	209.000	LA9-D50978	209.000
VLC1D80...95(A.C)	LA9-8069	253.600	LA9-D50978	209.000
VLC1D80...95(D.C)	LA9-8069	253.600	LA9-D50978	208.000

**Bộ khóa liên động
LAD-9R1**